

MÉRÉS A KERETRE (MAGAS KÜSZÖB)

Mérje a "fénynyílás" (lyuk) tiszta szélességét és magasságát. Ideális esetben (ha nem szeretné, hogy a termék profiljai benyúljanak a "fénynyílásba" - lyukba), adjon 70 mm-t a szélességhez és 70 mm-t a magassághoz. Ha nincs ennyi hely, akkor mindkét oldalra akár kevesebbet, de legalább 10 mm-t szükséges hozzáadni (minimális beépítési hely). Ilyen esetben a termék profiljai be fognak nyúlni a "fénynyílásba" - lyukba. **A)** Ha a termék alját a földre - padlóra helyezi (úgynevezett akadálymentes küszöb), csak 35 mm-t adjon a magassághoz (ha van ennyi hely a kereten). Ez a keret profiljának mérete. **B)** Ha a termék alját az ablak / ajtókeret támasztja alá, adjon hozzá 70 mm-t a magassághoz (35 mm-t a felső profilra és 35 mm-t a pliszé háló alsó profiljára). Mindkét esetben lehetséges minimalizálni ezt az értéket, azonban mindig legalább 10 mm a tetejére és 10 mm az aljára (összesen 20mm). Ebben az esetben azonban a termék keretének felső része benyúlik a "fénynyílásba" - lyukba. Ügyeljen arra, hogy elegendő hely álljon rendelkezésére a felszereléshez.

Legalább 10 mm szükséges (ragasztó szalaghoz / csavarokhoz)

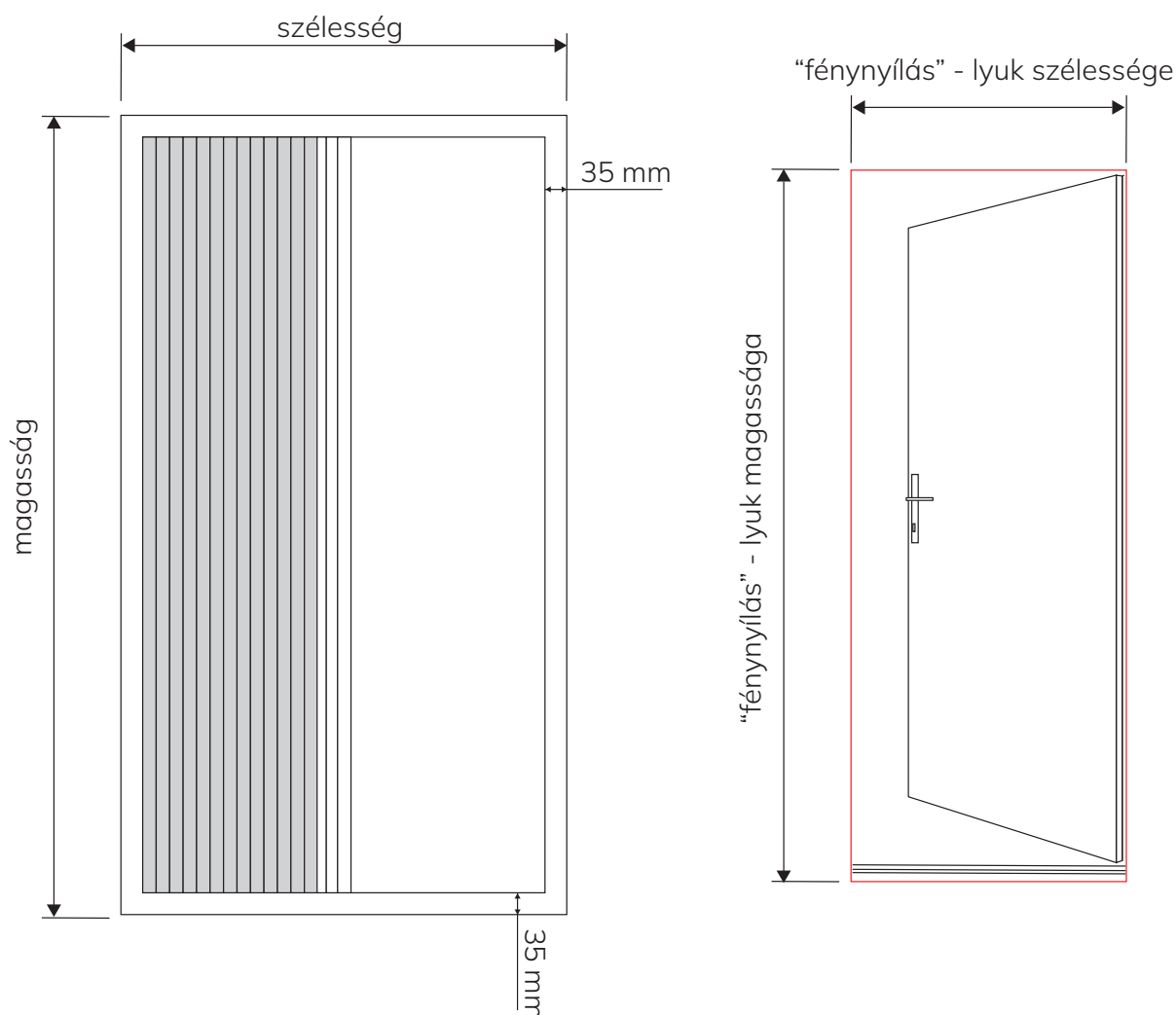

PÉLDA:

Mivel a profiloknak mind a 4 oldala 35mm vastag, mondjuk:

- van egy fala, és a fal oldalain 12mm-es és 25mm-es hely van a felszerelésre

12mm > 10mm a **25mm** > 10mm

Mivel **12mm** több mint 10 mm, ezen az oldalon a minimális beépítési hely be van tartva. Mivel **25mm** több mint 10 mm, ezen az oldalon is be van tartva a minimális beépítési hely. Mivel a profiloknak mind a 4 oldala 35mm vastag, a profilok benyúlása a következő lesz: Azon az oldalon, ahol **12mm** beépítési hely van, a benyúlás **23mm** lesz (35-12mm) és ahol **25mm**-es beépítési hely van, a benyúlás **10mm** lesz (35-25)

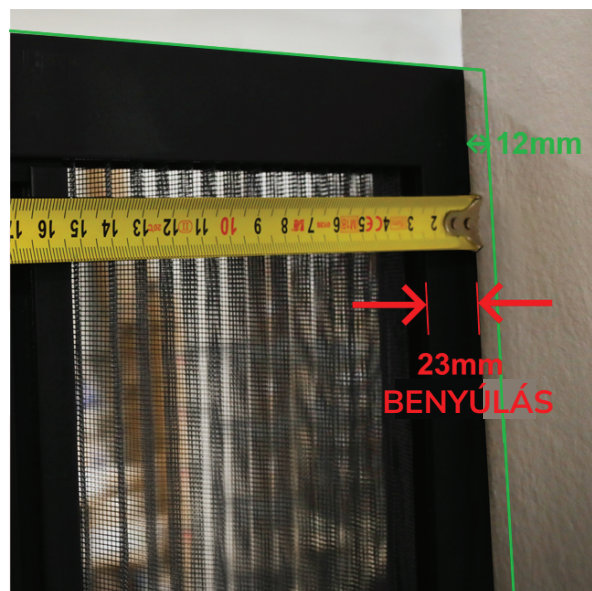
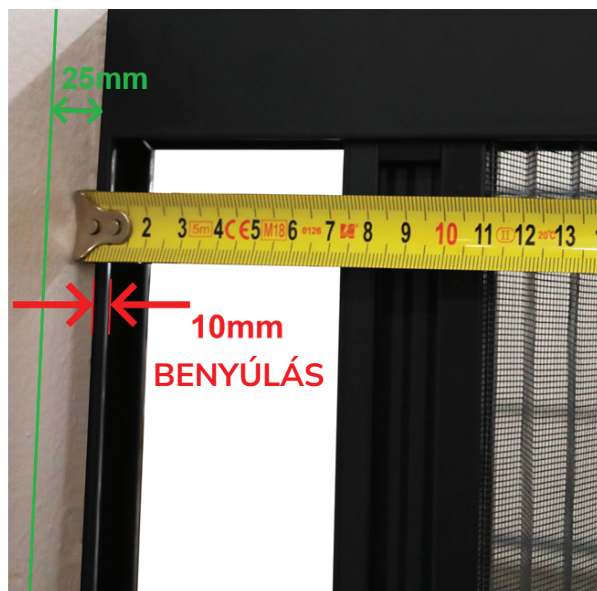

A megrendelési méret a termék végső mérete lesz.

FIGYELMEZTETÉS: Győződjön meg róla, hogy azon a helyen, ahol a hálós ajtó elhelyezésre kerül, semmilyen tárgy (kilincs, párkány, fogantyú stb.) nem lóg be a rögzítési síkba. Ilyen esetben lépjen kapcsolatba velünk, vagy válassza a kávéba szerelés lehetőségét.

A termék maximális magassága és szélessége: 1800 x 2500 mm

A választott szerelési módtól függően lesznek a vásárlónak a termékhez csatolva a szerelési kiegészítők. (csavarok, furatdugók és imbuszkulcs vagy ragasztószalag)

MÉRÉS A KERETRE (ALACSONY KÜSZÖB)

Az alacsony küszöböt akkor javasoljuk, ha a háló alja érintkezni fog a padlóval. Az alsó vezető profil nincs szilárdan csatolva a kerethez, csak a termék többi kerületi profiljába van "bepattintva". Ideális esetben (ha nem szeretné, hogy a termék kerületi profiljai benyúljanak a "fénynyílásba" - lyukba), adjon 70 mm-t a mért szélességhez. Ha nincs ennyi helye, akkor akár kevesebbet, de minimálisan 10 mm-t mindkét oldalra (minimális beépítési hely). Ilyen esetben a termék profiljai be fognak nyúlni a "fénynyílásba" - lyukba. **A)** Abban az esetben, ha a termék alja a földre lesz helyezve (akadálymentes küszöb), a magassághoz csupán 35 mm-t kell hozzá adni (ha van ennyi hely a kereten). Ez a keret profiljának mérete. **B)** Abban az esetben, ha a termék alját az ablak / ajtókeret támasztja, a magassághoz 45 mm-t adjon hozzá (35 mm-t a felső profilra és 10 mm-t a pliszé háló alsó profiljára). Mindkét esetben lehetséges minimalizálni ezt az értéket, azonban mindig legalább 10 mm a tetejére és 10 mm az aljára (összesen 20mm). Ebben az esetben azonban a termék keretének felső része benyúlik a "fénynyílásba" - lyukba. Ügyeljen arra, hogy elegendő hely álljon rendelkezésére a felszereléshez.

Legalább 10 mm van szükség a szerelésre (ragasztószalag / csavar).

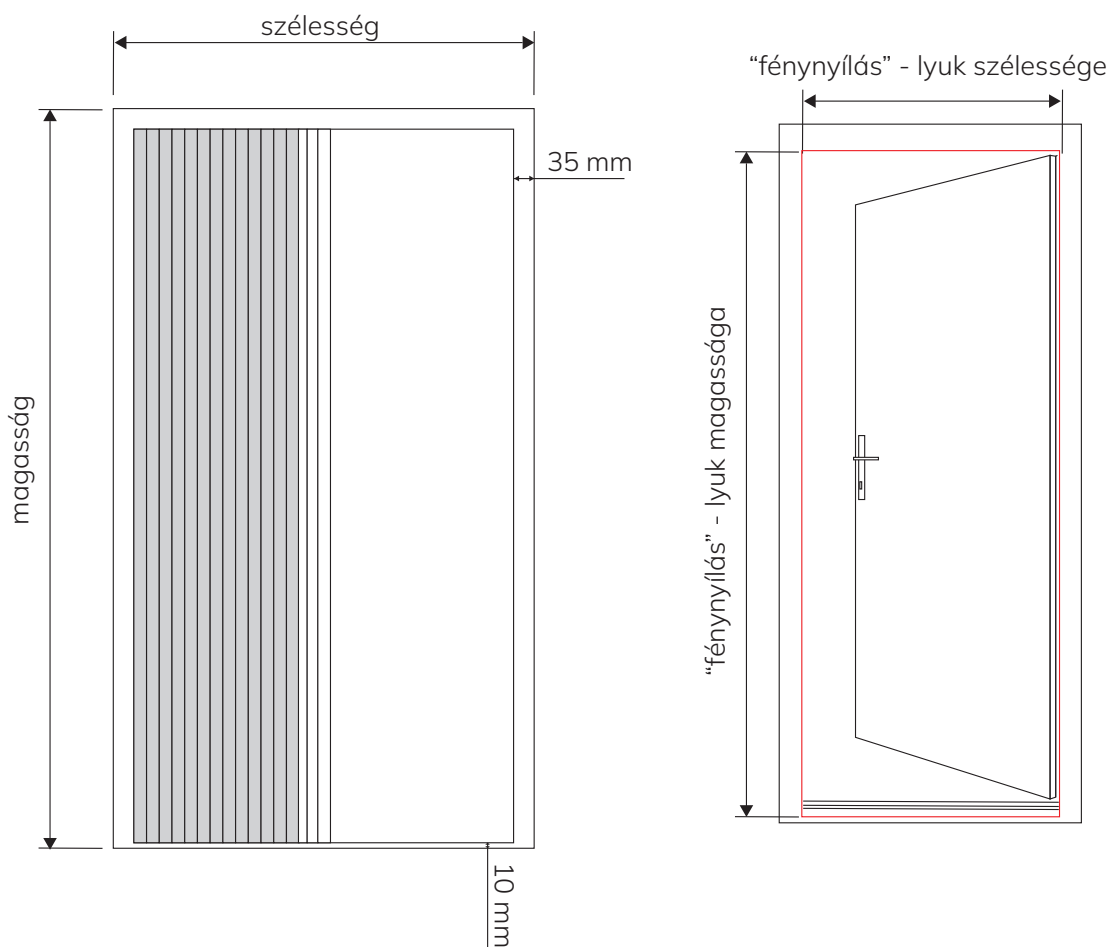

PÉLDA:

Mivel a profiloknak mind a 4 oldala 35mm vastag, mondjuk:

- van egy fala, és a fal oldalain 12mm-es és 25mm-es hely van a felszerelésre

12mm > 10mm a **25mm** > 10mm

Mivel **12mm** több mint 10 mm, ezen az oldalon a minimális beépítési hely be van tartva. Mivel **25mm** több mint 10 mm, ezen az oldalon is be van tartva a minimális beépítési hely. Mivel a profiloknak mind a 4 oldala 35mm vastag, a profilok benyúlása a következő lesz: Azon az oldalon, ahol **12mm** beépítési hely van, a benyúlás **23mm** lesz (35-12mm) és ahol **25mm**-es beépítési hely van, a benyúlás **10mm** lesz (35-25)

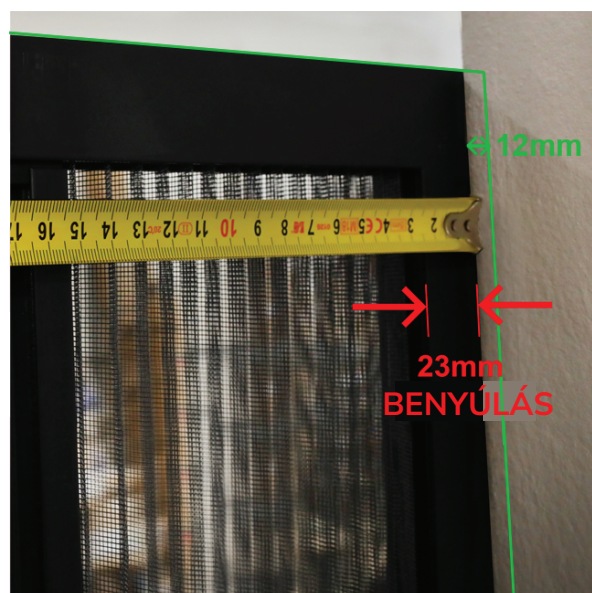
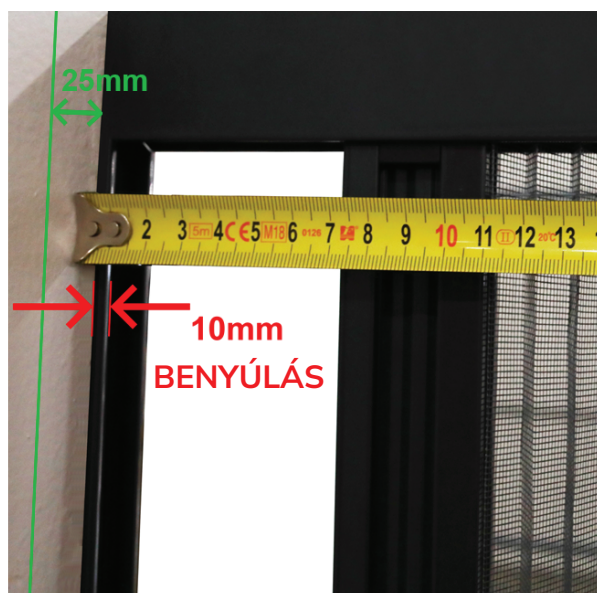

A megrendelési méret a termék végső mérete lesz.

FIGYELMEZTETÉS: Győződjön meg róla, hogy azon a helyen, ahol a hálós ajtó elhelyezésre kerül, semmilyen tárgy (kilincs, párkány, fogantyú stb.) nem lóg be a rögzítési síkba. Ilyen esetben lépjen kapcsolatba velünk, vagy válassza a kávéba szerelés lehetőségét.

A termék maximális magassága és szélessége: 1800 x 2500 mm

A választott szerelési módtól függően lesznek a vásárlónak a termékhez csatolva a szerelési kiegészítők. (csavarok, furatdugók és imbuszkulcs vagy ragasztószalag)

MÉRÉS A KÁVÁBA

- Mérje meg a káva szélességét és magasságát és a mért értékből vonjon le 2 mm-t (a szabályozásra).
- Győződjön meg arról, hogy van-e elegendő hely a káván a felszereléshez (legalább 10 mm), és hogy az alapzat, amelybe a terméket fel fogja szerelni, kibírja a termék súlyát.
- Nem javasoljuk a terméket lágy - puha anyagba szerelni, mint például polisztirol, gipszkarton vagy csak vakolatba.

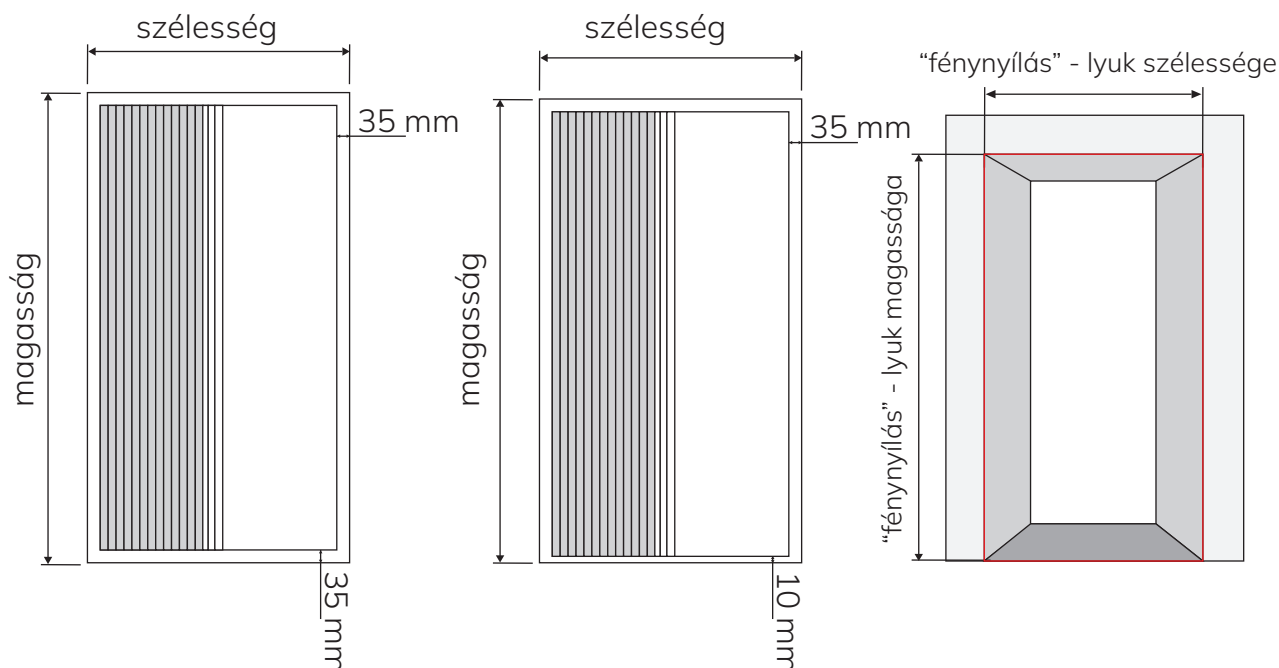

Megrendelési szélesség = Mért szélesség vakolattól vakolatig - 2 mm.

Megrendelési magasság = Mért magasság - 2 mm.

A megrendelési méret a termék végső mérete lesz.

FIGYELMEZTETÉS: győződjön meg arról, hogy a háló szerelésének helyén nincs semmi akadály, amely ki nyúlik a térbe (pl. kilincs, ablakpárkány, fogantyú stb.)

A termék maximális magassága és szélessége:
1800 x 2500 mm.

A választott szerelési módtól függően lesznek a vásárlónak a termékhez csatolva a szerelési kiegészítők. (csavarok, furatdugók és imbuszkulcs vagy ragasztószalag)

